

**Flächenbündige Gipskartonlaibung für
ECLISSE Schiebetürkasten Trockenbau.
Für Holztürblätter Stärke 40 mm.
Wandaufbau: Profil 75, fertige Wand 12,5 cm.**

Maßangaben in cm

Lieferumfang:

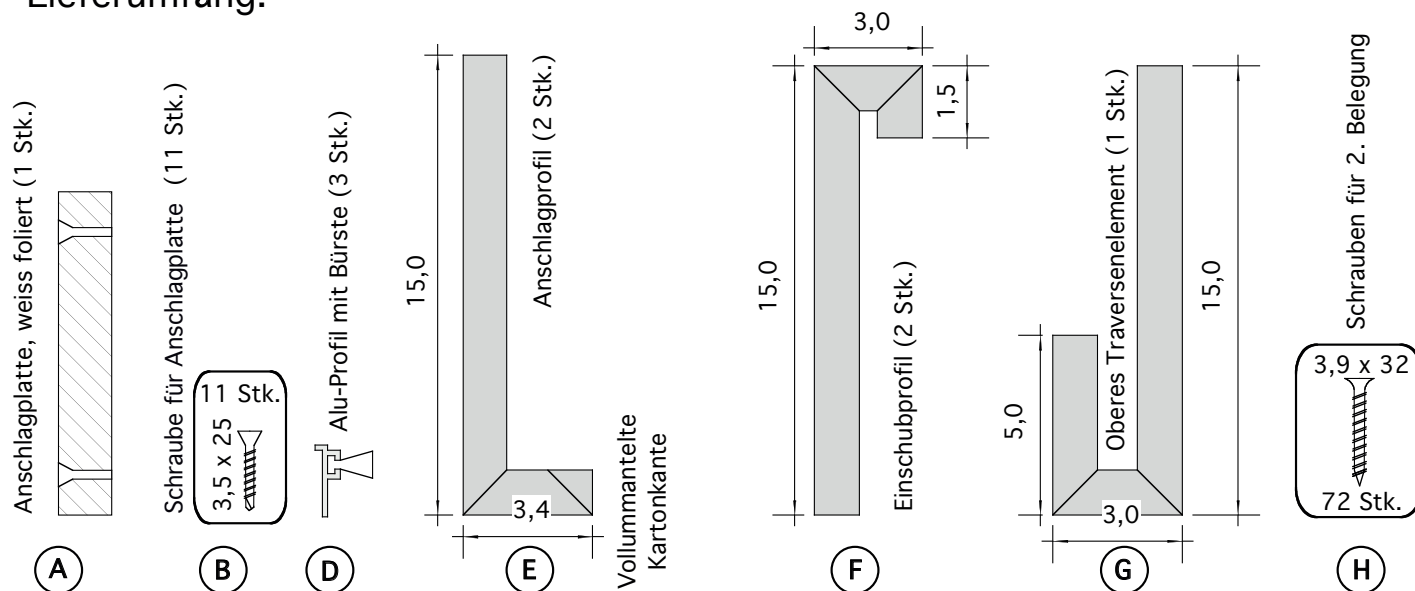

MONTAGE

1. Bei fertigem Fußboden montieren Sie die Bodenführung des Türblattes.
2. Kürzen Sie die Anschlagplatte (A) auf Naturmaß, lassen Sie 3 mm Spalt zum Metallprofil der Laufschiene und verschrauben Sie die Platte lotrecht mit dem Eclisse-Metallprofil (Fermacell-Schrauben (B))
3. Nehmen Sie sodann das Naturmaß (Fußboden bis Unterkante Laufschiene) und schneiden Sie die Anschlagprofile (E) +11 cm Naturmaß zu. Klinken Sie die Anschlagprofile aus. Verschrauben Sie die Profile mit den mitgelieferten Schrauben (H)
4. Nehmen Sie sodann das Naturmaß (Fußboden bis Unterkante Laufschiene) und schneiden Sie die Einschubprofile (F) +11 cm Naturmaß zu. Klinken Sie die Einschubprofile aus.
5. Nehmen Sie sodann das Naturmaß der Stocklichte (Breite) und schneiden Sie die oberen Traversenelemente (G) zu.

ACHTUNG!

6. Setzen sie ein Traversenelement (G) VOR dem Einhängen und Einstellen des Türblattes ein. Diese Seite kann fertig verspachtelt und gemalt werden. Setzen sie ein Traversenelement (G) NACH dem Einhängen und Einstellen des Türblattes ein. Diese Seite kann nur provisorisch bis zum Einhängen des Türblattes fertiggestellt werden.
7. Schneiden Sie die Alu-Profile (D) der Bürsten zu und Verkleben Sie diese mit den Einschubprofilen (F) und den oberen Sturzelementen (G).
8. Um ein Verschmutzen der Bürsten zu vermeiden, werden diese erst mit dem Tischlergewerk eingeklebt.

Flächenbündige Gipskartonlaibung für
ECLISSE Schiebetürkasten Trockenbau.

Für **Holztürlblätter Stärke 40 mm**.

Wandaufbau: Profil 75, fertige Wand 12,5 cm.



VORSPRUNG DURCH WEITSICHT

www.eclisse.at

Maßangaben in cm

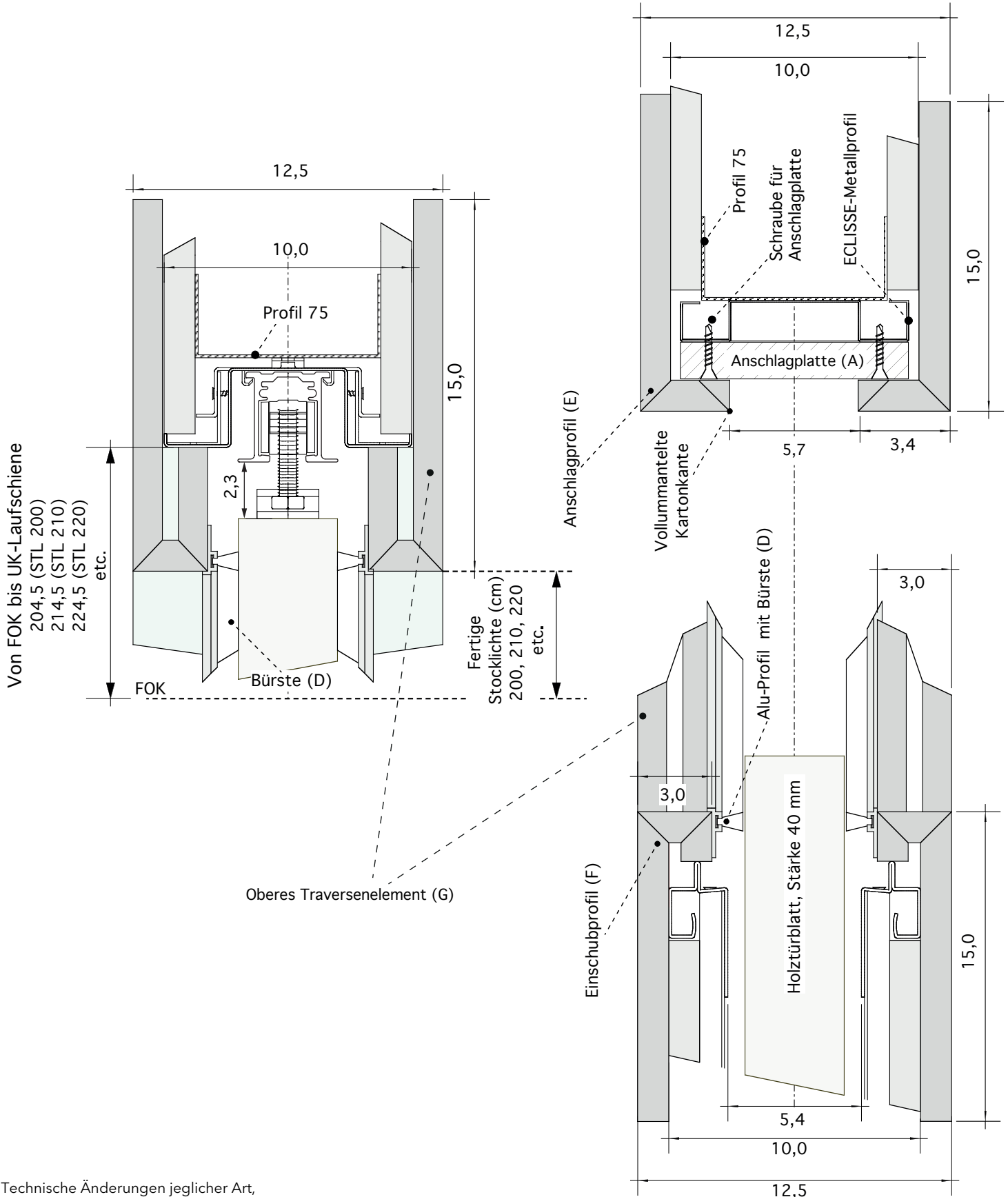

1 Bodenführung montieren.
(Gehört zum Lieferumfang BESCHLAGSCHACHTEL Schiebetürkasten)

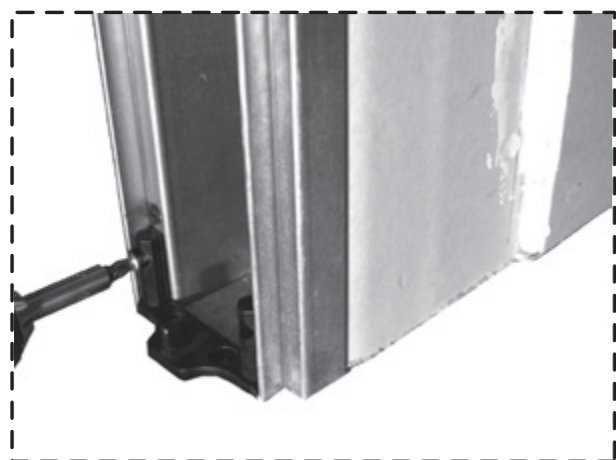

! Bodenführung bei GLAS-SCHIEBETÜRBLATT



2 Rollwagen in die Laufschiene einschieben.
(Gehört zum Lieferumfang BESCHLAGSCHACHTEL Schiebetürkasten)



3 Rollwagen sichern

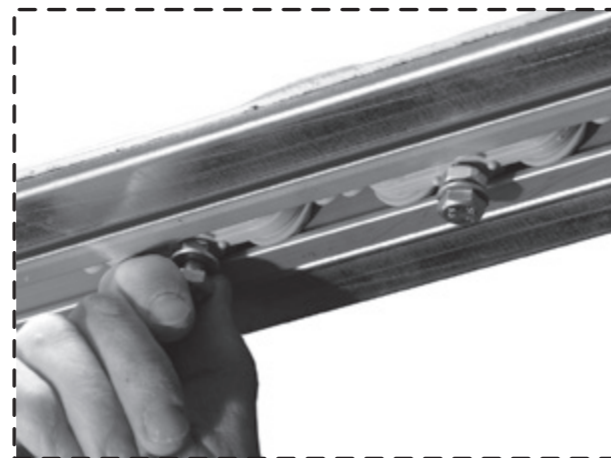

4 Naturmaß nehmen

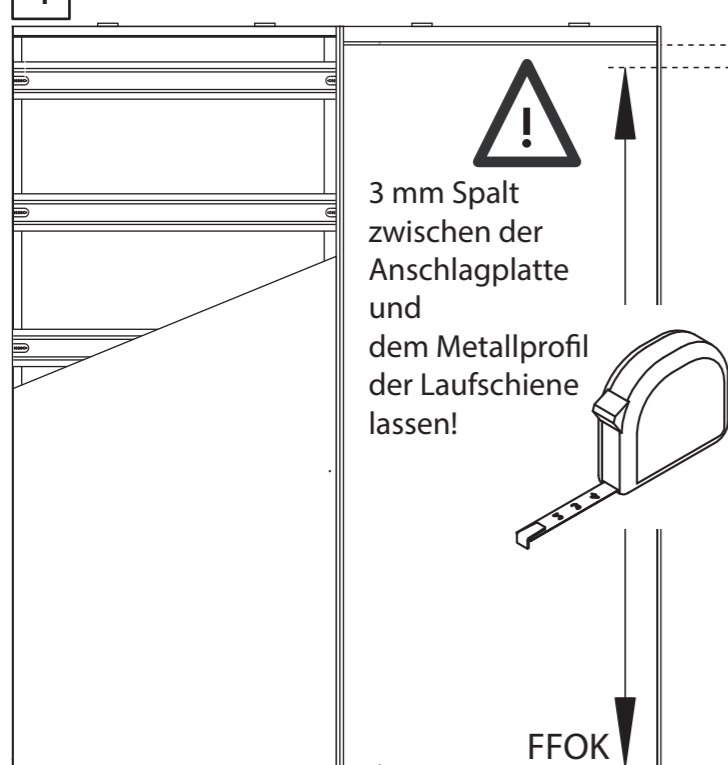

5 Anschlagplatte UNTEN auf Naturmaß (siehe 4) abschneiden



6 Montieren der Anschlagplatte auf das ECLISSE Profil.

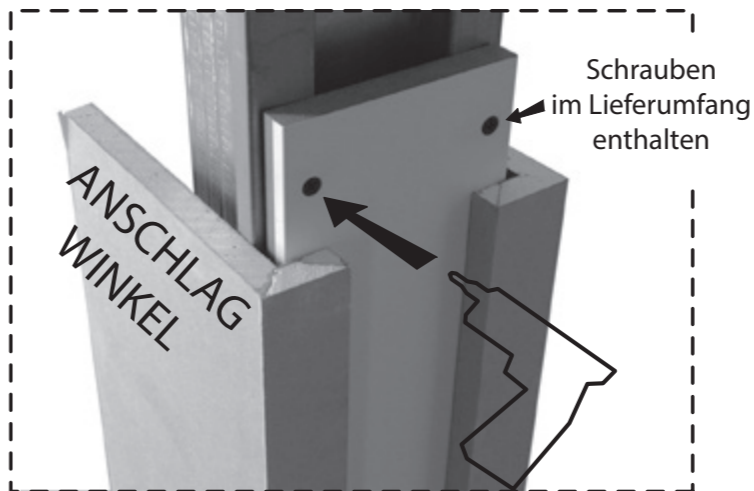

7 Anzeichnen (OBEN)



8 Abschneiden

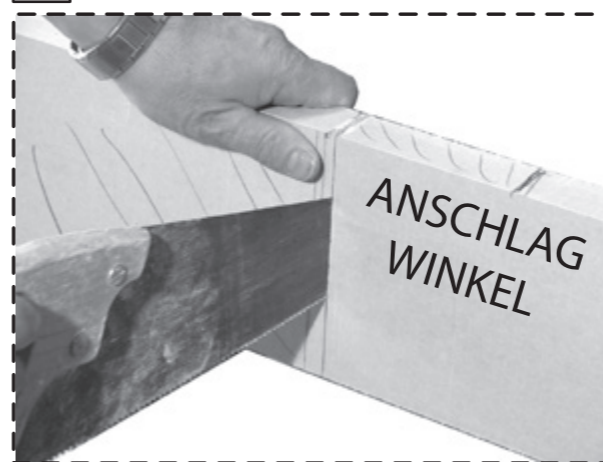

9 Ausklinken



10 Montieren (ECLISSE Schrauben 3,9 x 32)

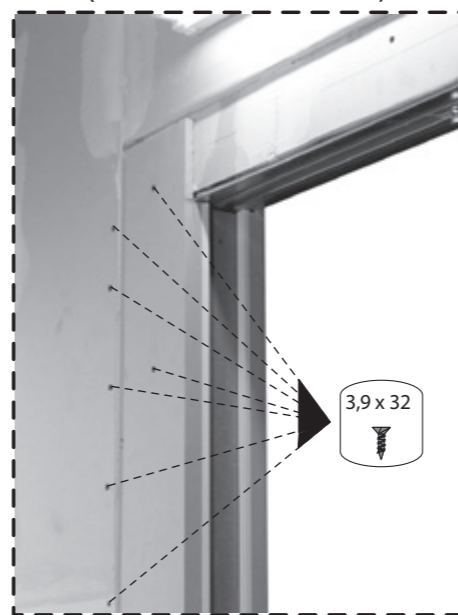

11 Naturmaß nehmen

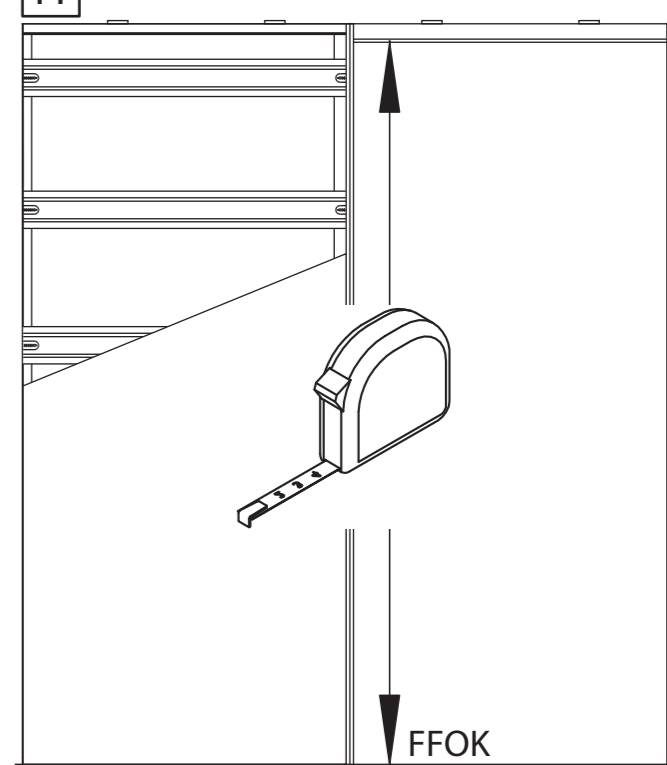

12 OBEN Ausklinken

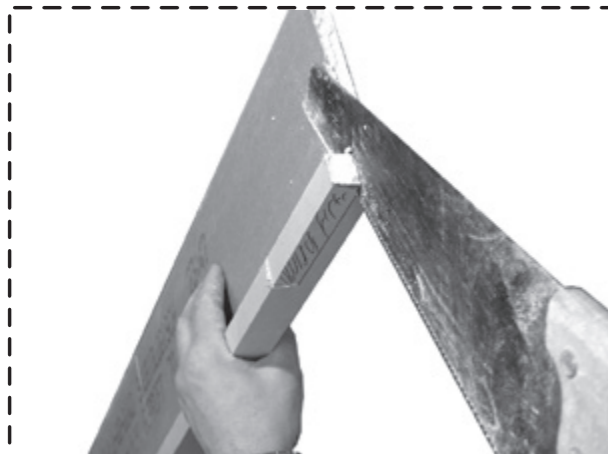

13 UNTEN Abschneiden

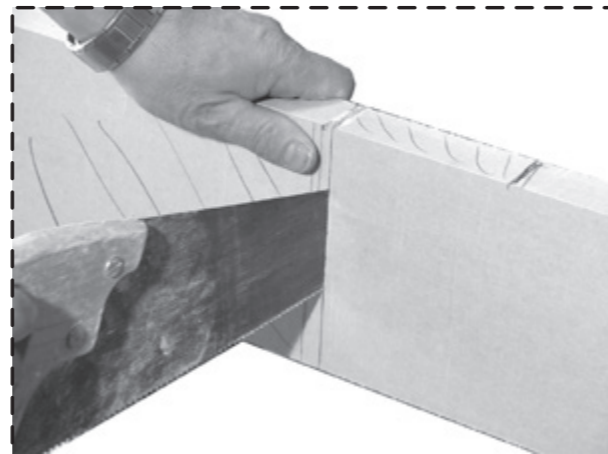

14 Verschrauben
(ECLISSE Schrauben 3,9 x 32)

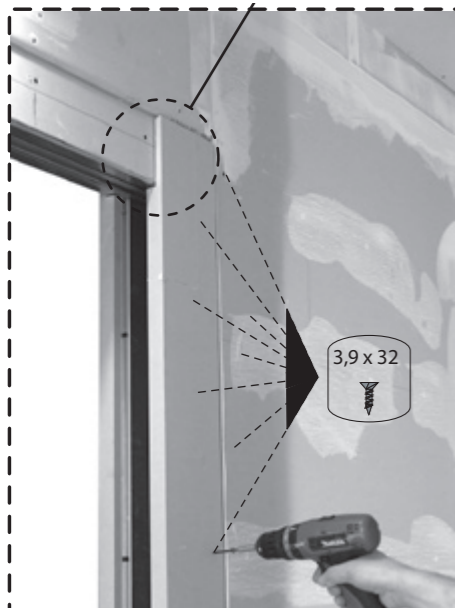

15 Hängebeschläge montieren

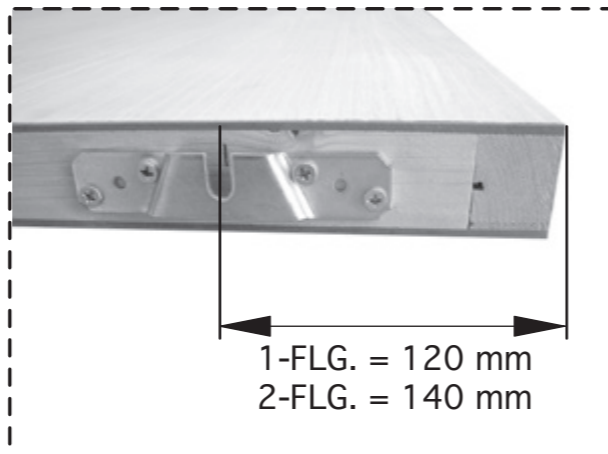

16

Türblatt einhängen und einstellen.
Das Türblatt ist über die verstellbare
Stopperzunge stufenlos bis hin zum
Kompletteinschub einstellbar.



17 Stoppereinstellung HINTEN

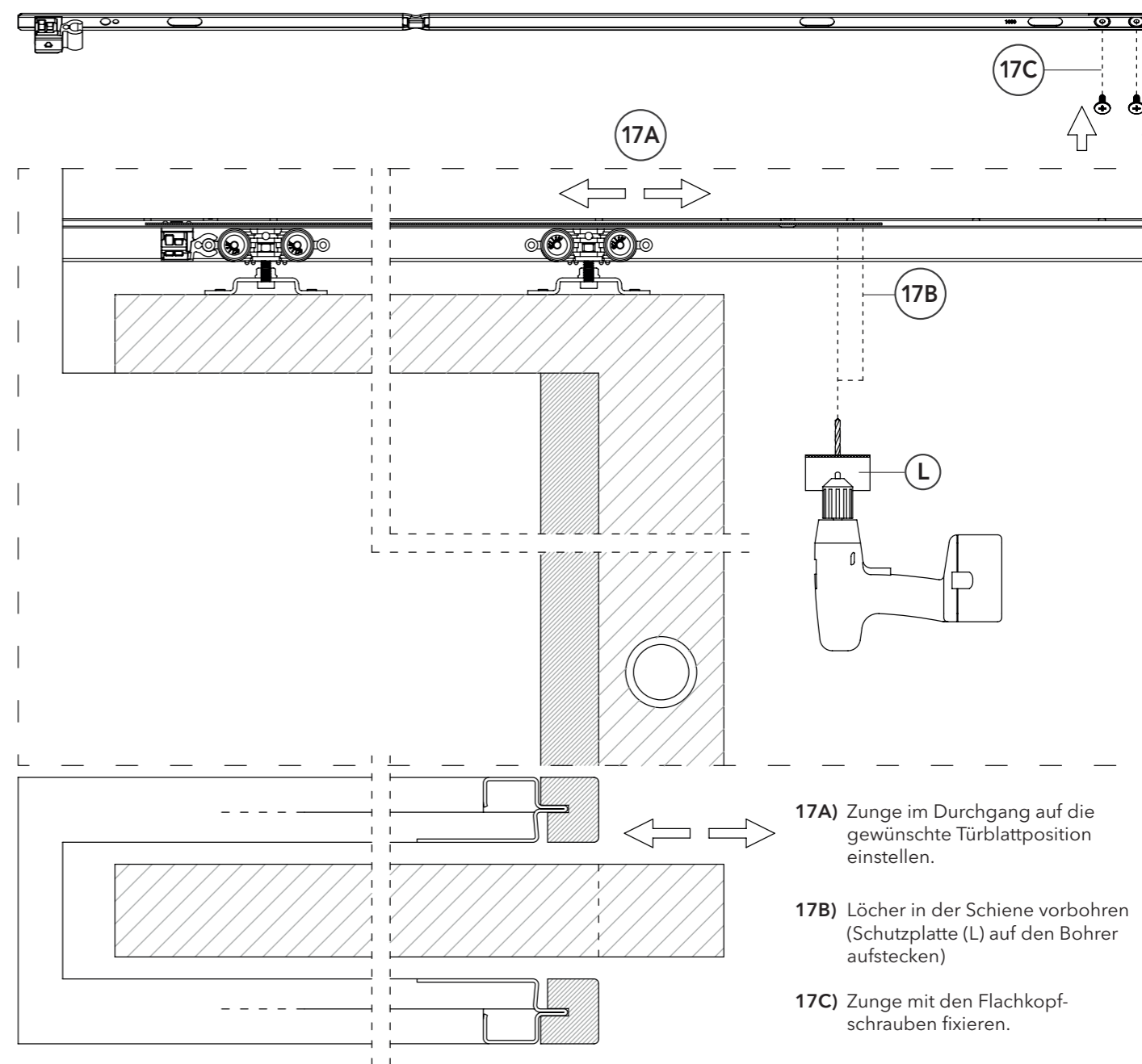

17A) Zunge im Durchgang auf die gewünschte Türblattposition einstellen.

17B) Löcher in der Schiene vorbohren (Schutzplatte (L) auf den Bohrer aufstecken)

17C) Zunge mit den Flachkopfschrauben fixieren.

18 Sturzverkleidung montieren



19 Bürsten in Profil einziehen und Profil einkleben

